



# Dell M109S 프로젝터 사용 설명서

모델 : M109S

## 주, 주의사항 및 주의

 **주** : 주는 프로젝터를 보다 효율적으로 사용하는 데 도움을 주는 중요 정보를 제공합니다.

 **주의사항** : 주의사항은 하드웨어의 손상 또는 데이터 유실 위험을 설명하며 이러한 문제를 방지할 수 있는 방법을 알려줍니다.

 **주의** : 주의는 재산상의 피해나 심각한 부상 또는 사망을 유발할 수 있는 위험이 있음을 알려줍니다.



Complies with IEC 60825-1:1993+A11997+A2:2001 and EN 60825-1:1994+A1:2002+A2:2001  
RED: 634 nm, Green: 518nm, Blue: 456nm maximum: 5.38 mW

이 설명서에 수록된 정보는 사전 통보 없이 변경될 수 있습니다.  
© 2008 Dell Inc. 저작권 본사 소유.

Dell Inc. 의 서면 승인 없이 어떠한 경우에도 이러한 자료를 무단 복제하는 것을 엄격히 금합니다.

이 설명서에 사용된 상표 : Dell 및 DELL 로고는 Dell Inc. 의 상표입니다. DLP 및 DLP® 로고는 TEXAS INSTRUMENTS INCORPORATED 의 상표입니다. Microsoft 및 Windows 는 미국 및 / 또는 기타 국가 / 지역에서 Microsoft Corporation 의 상표 또는 등록 상표입니다.

이 설명서에서 특정 회사의 표시나 제품 이름을 지칭하기 위해 기타 상표나 상호를 사용할 수도 있습니다. Dell Inc. 는 자사가 소유하고 있는 것 이외에 기타 모든 상표 및 상호에 대한 어떠한 소유권도 없습니다.

모델 M109S

2008 년 8 월

Rev. A00

# 목차

1	Dell™ 프로젝터 . . . . .	5
	프로젝터 정보 . . . . .	6
2	프로젝터 연결 . . . . .	7
	컴퓨터 연결 . . . . .	8
	VGA 케이블을 사용하여 컴퓨터 연결 . . . . .	8
	DVD 플레이어 연결 . . . . .	9
	복합 케이블을 사용하여 DVD 플레이어 연결 . . . . .	9
3	프로젝터 사용 . . . . .	11
	프로젝터 켜기 . . . . .	11
	프로젝터 끄기 . . . . .	11
	프로젝터 초점 조정 . . . . .	12
	투사 이미지 크기 조정 . . . . .	13
	제어판 사용 . . . . .	14
	화면 표시 사용 . . . . .	16
	기본 메뉴 . . . . .	16
	자동 조정 . . . . .	16
	입력 소스 . . . . .	16
	그림 (PC 모드) . . . . .	17
	그림 (비디오 모드) . . . . .	18

디스플레이 (PC 모드) . . . . .	19
디스플레이 ( 비디오 모드 ) . . . . .	20
설정 . . . . .	20
기타 . . . . .	23
4 프로젝터 문제 해결 . . . . .	25
5 사양 . . . . .	27
6 Dell™ 사에 문의하기 . . . . .	29
7 부록 : 용어집 . . . . .	31

# Dell™ 프로젝터

Dell 프로젝터에는 아래의 모든 항목이 함께 제공됩니다. 모든 항목이 있는지 확인하고 누락된 항목이 있는 경우 Dell 사에 문의하십시오.

---

## 패키지 내용물

---

다중 입력 케이블

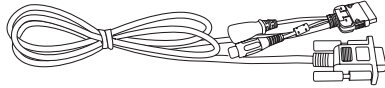

AC 어댑터

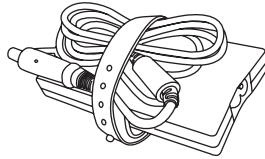

사용 설명서 매체 및  
설명서

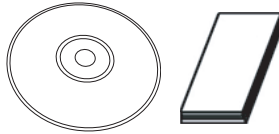

전원 케이블

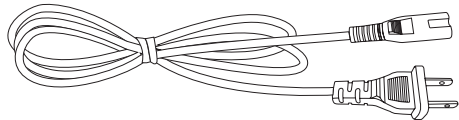

보관 주머니

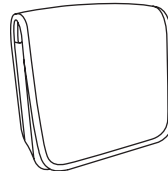

## 프로젝터 정보

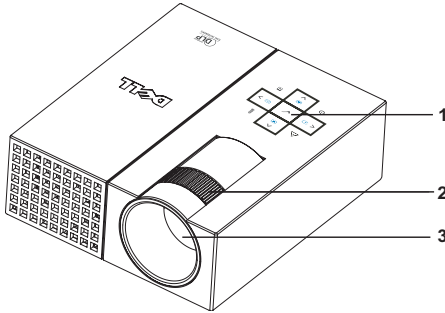

1	제어판
2	초점 링
3	렌즈

### 주의 : 안전 지침

- 1 많은 열을 방출하는 장치 옆에서 프로젝터를 사용하지 마십시오.
- 2 먼지가 많은 장소에서 프로젝터를 사용하지 마십시오. 먼지는 시스템 고장을 일으킬 수 있으며, 이 경우 프로젝터가 자동으로 꺼집니다.
- 3 환기가 잘 되는 곳에 프로젝터를 배치합니다.
- 4 프로젝터의 환기 슬롯과 환기구를 막지 마십시오.
- 5 프로젝터가 5°~35°C 범위의 주변 온도 내에서 작동하도록 합니다.

 **주 :** 자세한 내용은 프로젝터와 함께 제공되는 제품 정보 안내를 참조하십시오.

## 프로젝터 연결

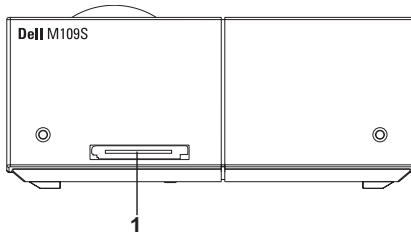

1	다중 입력 커넥터
---	-----------

**!** 주의 : 이 항목의 절차를 시작하기 전에 6 페이지의 안전 지침을 따릅니다 .

# 컴퓨터 연결

## VGA 케이블을 사용하여 컴퓨터 연결

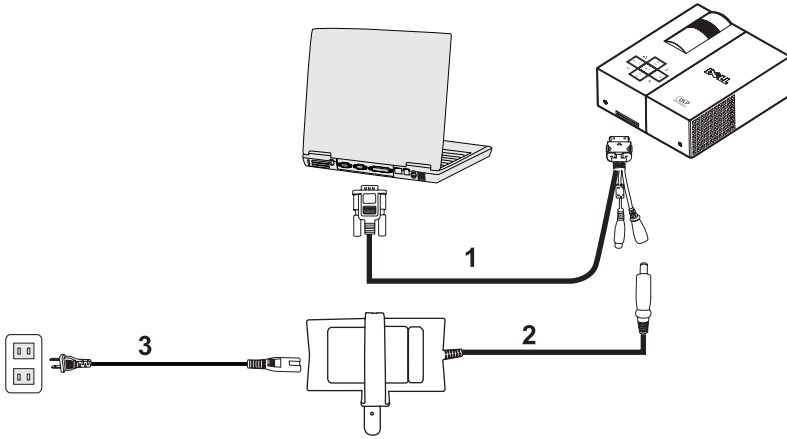

1	다중 입력 케이블
2	AC 어댑터
3	전원 코드



# DVD 플레이어 연결

## 복합 케이블을 사용하여 DVD 플레이어 연결

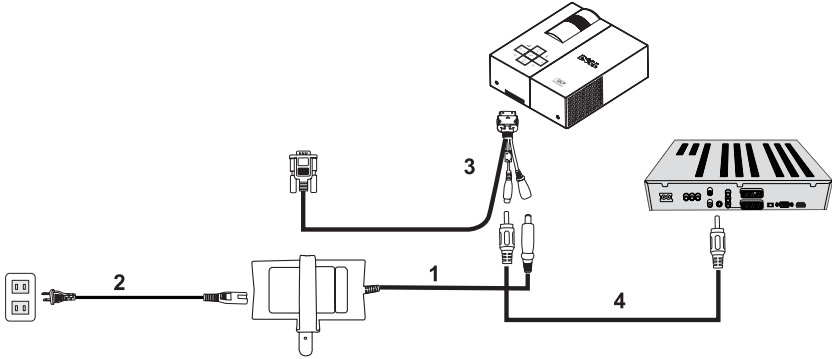

1	AC 어댑터
2	전원 코드
3	다중 입력 케이블
4	복합 비디오 케이블

 **주:** 복합 비디오 케이블은 Dell 사에서 제공하지 않습니다.



# 프로젝터 사용

## 프로젝터 켜기

 **주:** 소스 장치를 켜기 전에 프로젝터를 켭니다. 전원 단추 표시등이 누를 때 까지 청색으로 깜박입니다.

- 1 다중 입력 케이블을 프로젝터에 연결합니다.
- 2 다중 입력 케이블을 전원 코드 및 해당 신호 케이블에 연결합니다. 프로젝터 연결에 대한 자세한 내용은 7 페이지 "프로젝터 연결" 을 참조하십시오.
- 3 전원 단추를 누릅니다 (전원 단추를 찾는 방법은 14 페이지 "제어판 사용" 참조).
- 4 소스 장치 (컴퓨터, DVD 플레이어 등) 를 켭니다. 프로젝터가 자동으로 소스 장치를 감지합니다.
- 5 전원이 켜지는 동안 Dell 로고가 10 초 동안 계속 표시됩니다.

화면에 "신호 검색 중 ..." 메시지가 나타나면 해당 케이블이 단단하게 연결되어 있는지 확인합니다.

프로젝터에 여러 소스 장치가 연결되어 있는 경우 제어판의 **소스** 단추를 눌러 원하는 소스 장치를 선택합니다.

## 프로젝터 끄기

 **주의사항:** 다음 절차에서 설명한 대로 프로젝터를 올바르게 끈 후 플러그를 분리합니다.

- 1 전원 단추를 누릅니다.
- 2 전원 단추를 다시 누릅니다. 냉각팬이 10 초 동안 계속 작동합니다.
- 3 다중 입력 케이블에서 AC 어댑터를 분리합니다.
- 4 프로젝터에서 다중 입력 케이블을 분리합니다.

 **주:** 프로젝터 작동 중에 전원 단추를 누르는 경우 화면에 "**프로젝터를 끄려면 전원 단추를 누르십시오.**" 메시지가 표시됩니다. 이 메시지를 삭제하려면 제어판의 **메뉴** 단추를 누르거나 메시지를 무시합니다. 30 초 후에 메시지가 사라집니다.

## 프로젝터 초점 조정

- 1 이미지가 선명해질 때까지 초점 링을 돌립니다. 프로젝터의 초점은 23.6~94.5"(60~240cm) 범위에서 맞추어집니다.
- 2 프로젝터를 앞으로 또는 뒤로 이동하여 확대하거나 축소합니다.

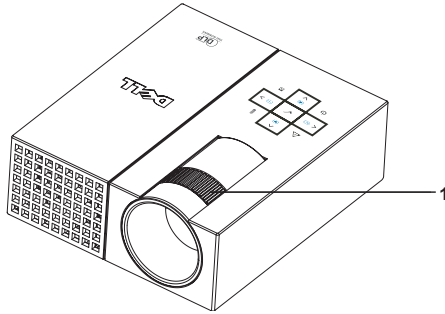

1	초점 링
---	------

# 투사 이미지 크기 조정

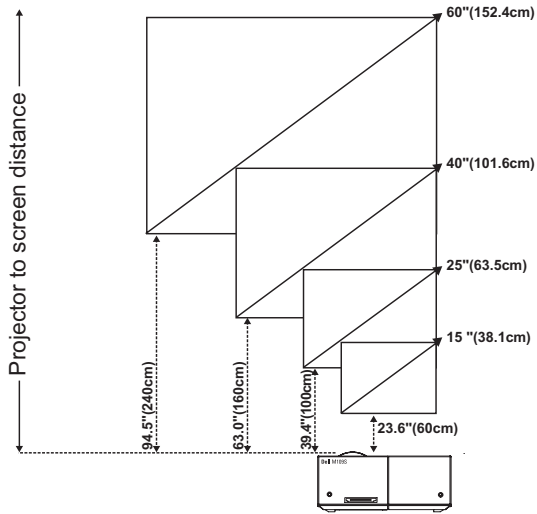





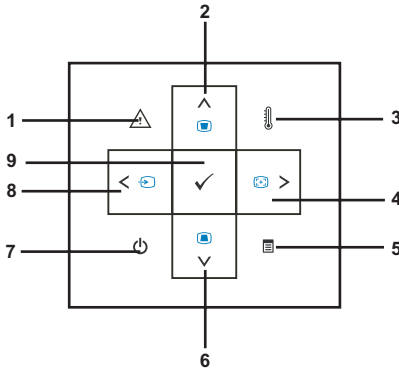

화면 (대각선)	일반	15"(38.1cm)	25"(63.5cm)	40"(101.6cm)	60"(152.4cm)
화면 크기 (너비 x 높이)	일반	12.3" X 8.6"	20.5" X 14.3"	32.8" X 22.9"	49.2" X 34.4"
		31.2cm X 21.8cm	52.0cm X 36.4cm	83.3cm X 58.2cm	124.9cm X 87.3cm
거리		23.6"(60cm)	39.4"(100cm)	63.0"(160cm)	94.5"(240cm)
* 이 도표는 사용자 참조용으로만 제공됩니다.					

# 제어판 사용



1	오류 LED	오류 LED 가 호박색으로 깜박이는 경우 팬 중 하나에 결함이 있으며 프로젝터가 자동으로 꺼집니다. 문제가 지속되면 Dell™ 사에 문의합니다.
2	위로  / 키스톤 조정	이 단추를 눌러 화면 표시 (OSD) 항목을 선택합니다. 이 단추를 눌러 프로젝터를 기울일 때 발생하는 이미지 왜곡 (± 20 도) 을 조정합니다.
3	온도 LED	호박색으로 켜져 있는 경우 공기 환풍구가 막혔거나 주변 온도가 35°C 를 넘은 것입니다. 이 경우 프로젝터가 자동으로 꺼집니다. 공기 환풍구가 막히지 않도록 하고, 주변 온도가 작동 범위에 있도록 합니다. 문제가 지속되면 Dell™ 사에 문의합니다.

4	오른쪽 > / 자동 조정 	이 단추를 눌러 OSD 설정을 조정합니다. 이 단추를 눌러 프로젝터와 입력 소스 장치를 동기화합니다. 화면 표시 (OSD) 가 표시될 경우 <b>자동 조정</b> 은 작동하지 않습니다.
5	메뉴 	이 단추를 눌러 OSD 를 활성화합니다. 방향 키와 <b>메뉴</b> 단추를 사용하여 OSD 를 탐색합니다.
6	아래로 v / 키스톤 조정 	이 단추를 눌러 OSD 항목을 선택합니다. 이 단추를 눌러 프로젝터를 기울일 때 발생하는 이미지 왜곡 ( ± 20 도 ) 을 조정합니다.
7	전원 	프로젝터를 켜거나 끕니다. 자세한 내용은 11 페이지 " 프로젝터 켜기 " 및 11 페이지 " 프로젝터 끄기 " 를 참조하십시오.
8	왼쪽 < / 소스 	이 단추를 눌러 OSD 설정을 조정합니다. 여러 소스 장치가 프로젝터에 연결되어 있을 경우 이 단추를 눌러 아날로그 RGB 및 복합 소스 사이에서 전환합니다.
9	Enter 	이 단추를 눌러 선택 항목을 확인합니다.

# 화면 표시 사용

프로젝터에는 입력 소스가 있든 없든 표시할 수 있는 다중 언어 화면 표시 (OSD) 가 있습니다.

기본 메뉴의 여러 탭을 탐색하려면 제어판의 ◀ 또는 ▶ 단추를 누릅니다. 하위 메뉴를 선택하려면 제어판의 **Enter** 단추를 누릅니다.

옵션을 선택하려면 제어판의 ▲ 또는 ▼ 단추를 누릅니다. 항목을 선택하면 색상이 진한 청색으로 바뀝니다. 제어판의 ◀ 또는 ▶ 단추를 사용하여 설정을 조정합니다.

기본 메뉴로 돌아가려면 " 뒤로 " 탭으로 가서 제어판의 **Enter** 단추를 누릅니다.

OSD 를 종료하려면 " 종료 " 탭으로 가서 **Enter** 단추를 누르거나 직접 제어판에서 **메뉴** 단추를 누릅니다.

## 기본 메뉴



## 자동 조정

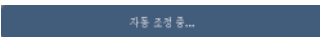

자동 조정 기능은 PC 모드에서 프로젝터의 **빈도**와 **추적** 기능을 자동으로 조정합니다. 자동 조정이 진행 중일 때 화면에 "자동 조

정 중 ..." 메시지가 표시됩니다.

## 입력 소스

입력 소스 메뉴에서 프로젝터 입력 소스를 선택할 수 있습니다.



**자동 소스 —켜기** (기본값) 를 선택하여 사용 가능한 입력 신호를 자동으로 감지합니다. 프로젝터가 켜져 있을 때 **소스** 단추를 누르면 사용 가능한 다음 입력 신호를 자동으로 찾습니다. **끄기** 를 선택하여 현재 입력 신호를 잠급니다. **자동 소스** 모드가 **끄기** 로 설정되어 있을 경우 **소스** 단추를 누르면 입력 신호를 수동으로 선택할 수 있습니다.

**VGA**—**Enter** 단추를 눌러 VGA 신호를 감지합니다.

**복합**—**Enter** 단추를 눌러 복합 비디오 신호를 감지합니다.



## 그림 (PC 모드)

그림 메뉴를 사용하여 프로젝터의 디스플레이 설정을 조정할 수 있습니다. 그림 메뉴에는 다음 옵션이 있습니다.



**비디오 모드** — 프로젝터의 디스플레이 모드 즉, **PC**, **밝기**, **sRGB**( 색 표현이 더욱 정확함), **동영상**, **사용자 정의** ( 선호 설정을 설정함) 를 최적화할 수 있습니다. **흰색 농도** 또는 **디감마** 설정을 조정하는 경우 프로젝터가 자동으로 **사용자 정의**로 전환됩니다.

 **주: 흰색 농도** 또는 **디감마** 설정을 조정하는 경우 프로젝터가 자동으로 **사용자 정의**로 전환됩니다.

**밝기** — ◀ 및 ▶ 단추를 사용하여 이미지의 밝기를 조정합니다.

**대비** — ◀ 및 ▶ 단추를 사용하여 디스플레이 대비를 조정합니다.

**흰색 농도** — 0 으로 설정하면 색상 재생이 최대화되고, 10 으로 설정하면 밝기가 최대화됩니다.

**디감마** — 4 개의 사전 설정된 값 (1, 2, 3, 4) 을 조정하여 디스플레이의 색상 성능을 변경할 수 있습니다.

**색상 온도** — 색상 온도를 조정할 수 있습니다. 색상 온도가 높으면 화면이 차게 나타나고, 색상 온도가 낮으면 따뜻하게 나타납니다. **색상 조정** 메뉴의 값을 조정하면 **사용자 정의**의 모드가 활성화됩니다. 이러한 값은 **사용자 정의**의 모드로 저장됩니다.

**색상 조정** — 빨강, 녹색, 파랑 색상을 수동으로 조정할 수 있습니다.

**신호 유형** — 신호 유형으로 자동, RGB, YCbCr 또는 YPbPr 을 수동으로 선택합니다.

## 그림 (비디오 모드)

그림 메뉴를 사용하여 프로젝터의 디스플레이 설정을 조정할 수 있습니다. 그림 메뉴에는 다음 옵션이 있습니다.



**비디오 모드** — 프로젝터의 디스플레이 모드 즉, **PC**, **밝기**, **sRGB**(색 표현이 더욱 정확함), **동영상**, **사용자 정의** (선호 설정을 설정함)를 최적화할 수 있습니다. **흰색 농도** 또는 **디감마** 설정을 조정하는 경우 프로젝터가 자동으로 **사용자 정의**로 전환됩니다.

**주: 흰색 농도** 또는 **디감마** 설정을 조정하는 경우 프로젝터가 자동으로 **사용자 정의**로 전환됩니다.

**밝기** — ◀ 및 ▶ 단추를 사용하여 이미지의 밝기를 조정합니다.

**대비** — ◀ 및 ▶ 단추를 사용하여 디스플레이 대비를 조정합니다.

**채도** — 비디오 소스를 흑백에서 완전 포화된 색상으로 조정할 수 있습니다. ◀ 단추를 눌러 이미지의 색상 수준을 감소하고, ▶ 단추를 눌러 이미지의 색상 수준을 증가합니다.

**선명도** — ◀ 단추를 눌러 선명도를 감소하고, ▶ 단추를 눌러 선명도를 증가합니다.

**색조** — ◀ 단추를 눌러 이미지에서 녹색의 수준을 증가하고, ▶ 단추를 눌러 이미지에서 빨간색의 수준을 증가합니다 (NTSC 방식에서만 선택할 수 있음).

**흰색 농도** — 0으로 설정하면 색상 재생이 최대화되고, 10으로 설정하면 밝기가 최대화됩니다.

**디감마** — 4 개의 사전 설정된 값 (1, 2, 3, 4) 을 조정하여 디스플레이의 색상 성능을 변경할 수 있습니다.

**색상 온도** — 색상 온도를 조정할 수 있습니다. 색상 온도가 높으면 화면이 차게 나타나고, 색상 온도가 낮으면 따뜻하게 나타납니다. **색상 조정** 메뉴의 값을 조정하면 **사용자 정의** 모드가 활성화됩니다. 이러한 값은 **사용자 정의** 모드로 저장됩니다.

**색상 조정** — 빨강, 녹색, 파랑 색상을 수동으로 조정할 수 있습니다.

**신호 유형** — 신호 유형으로 자동, RGB, YCbCr 또는 YPbPr 을 수동으로 선택합니다.

## 디스플레이 (PC 모드)

디스플레이 메뉴를 사용하여 프로젝터의 디스플레이 설정을 조정할 수 있습니다. 디스플레이 메뉴에는 다음 옵션이 있습니다.

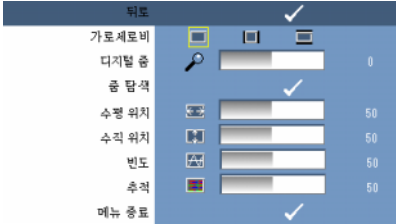

**가로세로비** —가로세로비를 설정할 수 있습니다.

- 4:3 - 입력 소스의 가로세로비가 화면에 맞게 맞추어집니다.
- 원래 설정 - 입력 소스의 가로세로비를 유지하면서 입력 소스가 화면에 맞게 맞추어집니다.
- 와이드 - 입력 소스의 가로세로비가 화면의 너비에 맞게 맞추어집니다.

다음 항목을 사용하는 경우 "와이드" 또는 "4:3" 을 사용합니다.

- SVGA 보다 높은 컴퓨터 해상도

- 구성요소 케이블 (720p/1080i/1080p)

**디지털 줌** —< 단추를 눌러 투사 화면의 이미지를 최대 4 배로 확대하고, > 단추를 눌러 확대된 이미지를 축소합니다.

**줌 탐색** —< > < > 단추를 눌러 투사 화면을 탐색합니다.

**수평 위치** —< 단추를 눌러 이미지를 오른쪽으로 이동하고, > 단추를 눌러 이미지를 왼쪽으로 이동합니다.

**수직 위치** —< 단추를 눌러 이미지를 아래로 이동하고, > 단추를 눌러 이미지를 위로 이동합니다.

**빈도** —컴퓨터 그래픽 카드의 빈도에 맞게 디스플레이 데이터 클럭 빈도를 변경할 수 있습니다. 수직 깜박임 과동이 보이는 경우 **빈도** 컨트롤을 사용하여 막대를 최소화합니다. 이는 대략적인 조정입니다.

**추적** —디스플레이 신호의 위상을 그래픽 카드와 동기화합니다. 이미지가 불안정하거나 깜박이는 경우 **추적**을 사용하여 이미지를 수정합니다. 이는 미세 조정입니다.

## 디스플레이 ( 비디오 모드 )

디스플레이 메뉴를 사용하여 프로젝터의 디스플레이 설정을 조정할 수 있습니다. 디스플레이 메뉴에는 다음 옵션이 있습니다.

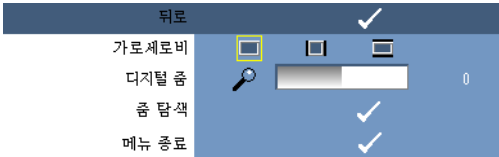

**가로세로비** —가로세로비를 설정할 수 있습니다.

- 4:3 - 입력 소스의 가로세로비가 화면에 맞게 맞추어집니다.
- 원래 설정 - 입력 소스의 가로세로비를 유지하면서 입력 소스가 화면에 맞게 맞추어집니다.
- 와이드 - 입력 소스의 가로세로비가 화면의 너비에 맞게 맞추어집니다.

다음 항목을 사용하는 경우 "와이드" 또는 "4:3" 을 사용합니다.

- SVGA 보다 높은 컴퓨터 해상도

- 구성요소 케이블 (720p/1080i/1080p)

**디지털 줌** — 단추를 눌러 투사 화면의 이미지를 최대 4 배로 확대하고, 단추를 눌러 확대된 이미지를 축소합니다.

**줌 탐색** — 단추를 눌러 투사 화면을 탐색합니다.

## 설정

이 메뉴에는 언어, 자동 키스톤, 키스톤, 메뉴 위치, 메뉴 투명도, 메뉴 타임아웃, 메뉴 잠금, 암호, 암호 변경 설정이 있습니다.

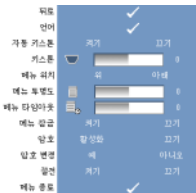

**언어** — OSD의 언어를 설정할 수 있습니다.



**자동 키스톤** — 프로젝터를 기울일 때 발생하는 이미지 왜곡을 자동으로 조정합니다.

**키스톤** — 프로젝터를 기울일 때 발생하는 이미지 왜곡을 조정합니다.

**메뉴 위치** — 화면에서 OSD 메뉴의 위치를 선택할 수 있습니다.

**메뉴 투명도** — OSD 배경의 투명도 수준을 선택하여 변경합니다.

**메뉴 타임아웃** — OSD 타임아웃 시간을 조정할 수 있습니다. 기본적으로, 활동이 없으면 30 초 후에 OSD가 사라집니다.

**메뉴 잠금** — 키기를 선택하여 **메뉴 잠금**을 활성화하고 OSD 메뉴를 숨깁니다. **끄**기를 선택하여 **메뉴 잠금**을 비활성화하고 OSD 메뉴를 표시합니다.



**주 : 메뉴 잠금**을 비활성화했을 때 OSD가 사라지는 경우 제어판의 **메뉴** 단추를 15 초 정도 누른 다음 이 기능을 비활성화합니다.

**암호** — "암호 보호" 기능이 활성화된 경우 전원 플러그를 전원 콘센트에 꽂아서 프로젝터를 처음으로 켜면 암호를 입력하라는 "암호 보호" 화면이 표시됩니다. 기본적으로, 이 기능은 비활성화됩니다. "암호" 메뉴를 사용하여 이 기능을 활성화할 수 있습니다. 이 암호 보안 기능은 다음에 프로젝터를 켜면 활성화됩니다. 이 기능을 활성화한 경우 프로젝터를 켜면 프로젝터의 암호를 입력해야 합니다.

**1** 첫 번째 암호 입력 요청 :

- a** 설정 메뉴에서 Enter 단추를 누른 다음 **암호**를 선택하여 암호 설정을 **활성화**합니다.



b "암호 활성화" 기능이 작동하면 문자 화면이 나타납니다. 이 화면에서 4 자리 숫자를 입력한 다음 **Enter** 단추를 누릅니다.



c 확인하려면 암호를 다시 입력합니다.

d 암호 확인에 성공하면 프로젝터의 기능과 유틸리티를 사용할 수 있게 됩니다.

2 잘못된 암호를 입력한 경우 다시 입력할 수 있는 기회가 2 번 더 있습니다. 잘못된 암호를 세 번 입력하면 프로젝터가 자동으로 꺼집니다.



**주:** 암호를 잊은 경우 DELL™ 사 또는 공인된 서비스 기술자에게 문의합니다.

3 암호 기능을 취소하려면 **끄기**를 선택하고 암호를 입력하여 이 기능을 비활성화합니다.



**암호 변경.** 원래 암호를 입력한 다음 새 암호를 입력하고 새 암호를 다시 입력하여 확인합니다.

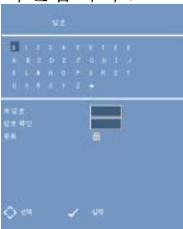

**절전.** "꺼기"를 선택하여 이 기능을 활성화합니다. 그러면 프로젝터가 5 분 후에 자동으로 꺼집니다.

## 기타

뒤로		✓	
프로젝터 정보		✓	
테스트 패턴	끄기	1	2
출하 시 재설정	켜기		끄기
메뉴 종료		✓	

**프로젝터 정보** — 프로젝트 모델 이름, 현재 입력 소스 및 프로젝트 계열 번호 (PPID#) 를 표시합니다.

**테스트 패턴** — 끄기를 선택하여 이 기능을 비활성화합니다. 1 또는 2 를 선택하여 초점과 해상도를 자동으로 테스트할 수 있는 내장된 "테스트 패턴" 기능을 활성화합니다.







**출하 시 재설정** — 켜기를 선택하여 프로젝터를 출하 시 기본 설정으로 재설정합니다. 재설정 항목에는 컴퓨터 소스 설정 및 비디오 소스 설정이 있습니다.





## 프로젝터 문제 해결

프로젝터에 문제가 발생하는 경우 다음 문제 해결 추가 정보를 참조하십시오. 문제가 지속되면 Dell™ 사에 문의하십시오. 29 페이지를 참조하십시오.

문제	가능한 해결 방법
화면에 이미지가 표시되지 않음	<ul style="list-style-type: none"> <li>외부 그래픽 포트가 활성화되어 있는지 확인합니다. Dell™ 휴대용 컴퓨터를 사용하는 경우   (Fn+F8) 키를 누릅니다. 다른 컴퓨터를 사용하는 경우 해당 설명서를 참조하십시오.</li> <li>모든 케이블이 올바르게 연결되어 있는지 확인합니다. 7 페이지를 참조하십시오.</li> <li>커넥터의 핀이 구부러지거나 손상되지 않았는지 확인합니다.</li> <li>기타 메뉴의 <b>테스트 패턴</b>을 사용합니다. 테스트 패턴의 색상이 올바르게 확인합니다.</li> </ul>
부분 이미지, 스크롤 이미지 또는 잘못된 표시된 이미지	<ol style="list-style-type: none"> <li>제어판의 <b>자동 조정</b> 단추를 누릅니다.</li> <li>Dell™ 휴대용 컴퓨터를 사용하는 경우 컴퓨터의 해상도를 SVGA(800 x 600) 로 설정합니다.           <ol style="list-style-type: none"> <li>Windows 바탕 화면에서 사용하지 않은 빈 공간을 마우스 오른쪽 단추로 클릭하고 <b>속성</b>을 클릭한 다음 <b>설정</b> 탭을 선택합니다.</li> <li>외부 모니터 포트의 설정이 800 x 600 픽셀인지 확인합니다.</li> <li>  (Fn+F8) 키를 누릅니다.</li> </ol> <p>해상도를 변경할 수 없거나 모니터가 응답하지 않는 경우 모든 장치 및 프로젝터를 다시 시작합니다.</p> <p>Dell™ 휴대용 컴퓨터를 사용하지 않는 경우 해당 설명서를 참조하십시오.</p> <p>문제가 지속되면 컴퓨터 그래픽 카드 드라이버 (비디오 드라이버) 를 최신 버전으로 업그레이드한 다음 프로젝터를 다시 테스트합니다.</p> </li> </ol>
화면에 프리젠테이션이 표시되지 않음	휴대용 컴퓨터를 사용하는 경우   (Fn+F8) 키를 누릅니다.

문제 (계속)	가능한 해결 방법 (계속)
이미지가 불안정하거나 깜박임	OSD <b>디스플레이</b> 하위 메뉴에서 <b>추적</b> 을 조정합니다 (PC 모드만 해당).
이미지에 깜박이는 수직 막대가 나타남	OSD <b>디스플레이</b> 하위 메뉴에서 <b>빈도</b> 를 조정합니다 (PC 모드만 해당).
이미지 색상이 올바르게 않음	<ul style="list-style-type: none"> <li>디스플레이가 그래픽 카드로부터 잘못된 신호 출력을 수신하는 경우 OSD <b>디스플레이</b> 탭에서 신호 유형을 <b>RGB</b> 로 설정합니다.</li> <li><b>기타</b> 메뉴의 <b>테스트 패턴</b>을 사용합니다. 테스트 패턴의 색상이 올바르게 확인합니다.</li> </ul>
이미지의 초점이 맞지 않음	<ol style="list-style-type: none"> <li>프로젝터 렌즈의 초점 링을 조정합니다.</li> <li>프로젝터와 투사 화면 간의 거리가 23.6~94.5"(60~240cm) 사이의 유효 범위 내에 있는지 확인합니다.</li> </ol>
16:9 DVD 를 재생할 때 이 미지가 늘어짐	<p>프로젝터는 입력 신호 형식을 자동으로 감지하며 원래 설정의 입력 신호 형식에 따라 투사 이미지의 가로세로비를 유지합니다.</p> <p>이미지가 여전히 늘어지는 경우 OSD의 <b>디스플레이</b> 메뉴에서 가로세로비를 조정합니다.</p>
온도 LED 가 호박색으로 켜짐	프로젝터가 과열된 것입니다. 이 경우 디스플레이가 자동으로 꺼집니다. 프로젝터가 식은 후에 디스플레이를 다시 켭니다. 문제가 지속되면 Dell™ 사에 문의합니다.
오류 LED 가 호박색으로 깜박임	프로젝터 팬에 고장이 발생했으며 프로젝터가 자동으로 꺼집니다. 문제가 지속되면 Dell™ 사에 문의합니다.
화면에 OSD 가 표시되지 않음	제어판의 <b>메뉴</b> 단추를 15 초 정도 눌러 OSD 잠금을 해제합니다. 21 페이지 <b>메뉴 잠금</b> 을 참조하십시오.

# 사양

광판	0.45" SVGA DMD Y 형
밝기	50 ANSI 루멘 ( 최대 )
대비율	일반 800:1( 전체 크기 / 전체 끄기 )
균일성	일반 80%( 일본 표준 - JBMA)
광원	R/G/B LED 모듈
픽셀 수	858 x 600
표시 가능 색상	16.7M 색상
투사 렌즈	F/2.0, f=17.67mm 고정 렌즈
투사 화면 크기	15~60 인치 ( 대각선 )
투사 거리	23.6~94.5 인치 (60~240cm)
비디오 호환성	NTSC, NTSC 4.43, PAL, PAL-M, PAL-N, SECAM, HDTV(1080i, 720P, 576i/P, 480i/P) 호환 복합 비디오 및 구성요소 비디오
수평 주파수	15~100kHz( 아날로그 )
수직 주파수	43~85Hz( 아날로그 )
전원 공급 장치	+19.5V DC
소비 전력	47 와트 ( 최대 ), 전원 끄기 모드에서 1 와트보다 작음
소음 수준	32dB(A)( 일반 모드 ) 35dB(A)( 밝기 모드 )
무게	360g(0.80 lb)
치수 ( 너비 x 높이 x 깊이 )	외부 3.64 x 4.12 x 1.46 ± 0.04 인치 (92.5 x 104.6 x 37.1 ± 1mm)
I/O 커넥터	30 핀 다중 입력 커넥터

### 호환 모드 ( 아날로그 )

해상도	수직 주파수 (Hz)	수평 주파수 (KHz)
640 X 350	70.1	31.5
720 X 400	70.1	31.5
640 X 480	59.9	31.5
640 X 480	75	37.5
640 X 480	85	36
800 X 600	60.3	37.9
800 X 600	75	46.9
800 X 600	85.1	53.7
1,024 X 768	60	48.4
1,024 X 768	75	60
1,024 X 768	85	68.7
1,152 X 864	75	67.5
1,280 X 1,024	60	64
1,280 X 1,024	75	80
1,280 X 1,024	85	91.1
1440 X 900	60	55.5

# Dell™ 사에 문의하기

미국 고객의 경우 800-WWW-DELL(800-999-3355) 로 문의합니다.



**주:** 인터넷 연결을 사용할 수 없는 경우 제품 구매서, 포장 명세서, 청구서 또는 Dell 제품 카탈로그에서 연락처 정보를 찾을 수 있습니다.

Dell 사는 다양한 온라인 및 전화 기반의 지원과 서비스 옵션을 제공합니다. 제공 여부는 국가/지역과 제품에 따라 차이가 있으며 일부 서비스는 지역에 따라 사용하지 못할 수도 있습니다. 판매, 기술 지원 또는 고객 서비스 문제에 대해 Dell 사에 문의하려면:

- 1 [support.dell.com](http://support.dell.com) 을 방문합니다.
- 2 페이지 하단의 Choose A Country/Region( **국가/지역 선택** ) 드롭다운 메뉴에서 해당 국가 또는 지역을 확인합니다.
- 3 페이지 왼쪽에서 Contact Us( **문의하기** ) 를 클릭합니다.
- 4 필요한 서비스 또는 지원 링크를 선택합니다.
- 5 Dell 사에 문의하는 데 편리한 방법을 선택합니다.



# 부록 : 용어집

**ANSI 루멘** — 밝기를 측정하는 표준으로, 1 평방미터 이미지를 동일한 9 개의 직사각형으로 나눈 후 각각의 직사각형 중앙의 밝기를 읽은 뒤 9 개의 평균을 낸 룩스 (또는 밝기) 값을 측정하여 계산합니다.

**dB** — 데시벨 (decibel) — 일반적으로 2 개의 소리 또는 전기 신호 사이에서 강도 또는 세기의 상대 차이를 나타내는 데 사용되는 단위로서, 두 수준의 상용 대수 비율의 10 배와 같습니다.

**DLP®** — 디지털 빛 처리 (Digital Light Processing) — Texas Instruments에서 소형 미러를 사용하여 개발한 반사형 디스플레이 기술. 색상 필터를 통과하는 빛이 DLP 미러에 전달되면 미러에서 RGB 색상을 화면에 투사된 그림에 배열합니다. DMD 라고도 합니다.

**DMD** — 디지털 마이크로미러 장치 (Digital Micro-Mirror Device) — 모든 DMD 는 숨어 있는 조종기에 장착된 경사진 수천 개의 미세 알루미늄 합금 미러로 구성됩니다.

**Hz( 헤르츠)** — 주파수의 단위.

**NTSC** — 미국 텔레비전 시스템 위원회 (National Television Standards Committee). 북미 비디오 및 방송 표준으로, 초당 30 프레임, 프레임당 525 개의 주사선을 가진 비디오 형식.

**PAL** — 위상 반전 주사선 (Phase Alternating Line). 유럽 비디오 및 방송 표준으로, 초당 25 프레임, 프레임당 625 개의 주사선을 가진 비디오 형식.

**RGB** — 빨강, 녹색, 파랑 (Red, Green, Blue) — 일반적으로 이 3가지 색상 각각의 개별 신호를 설명하는 데 사용됩니다.

**SECAM** — 프랑스와 국제 비디오 및 방송 표준. NTSC 보다 해상도가 높습니다.

**SVGA** — 슈퍼 비디오 그래픽 배열 (Super Video Graphics Array) — 800 x 600 픽셀

**SXGA** — 슈퍼 확장 그래픽 배열 (Super Extended Graphics Array) — 1,280 x 1,024 픽셀

**UXGA** — 초확장 그래픽 배열 (Ultra Extended Graphics Array) — 1,600 x 1,200 픽셀

**VGA** — 비디오 그래픽 배열 (Video Graphics Array) — 640 x 480 픽셀

**XGA** — 추가 확장 그래픽 배열 (Extra Video Graphics Array) — 1,024 x 768 픽셀

**가로세로비** — 가장 일반적인 가로세로비는 4:3(4 대 3) 입니다. 초기의 TV 및 컴퓨터 비디오 형식의 가로세로비는 4:3 입니다. 즉, 이미지의 너비가 높이의 4/3 배입니다.

**구성요소 비디오** — 원래 이미지의 모든 구성요소가 들어 있는 형식으로 고화질 비디오를 전달하는 방법. 이러한 구성요소를 광도 (luma) 와 색도 (chroma) 라고 하며, 아날로그 구성요소의 경우 Y'Pb'Pr' 로, 디지털 구성요소의 경우 Y'Cb'Cr' 로 각각 정의됩니다. 구성요소 비디오는 DVD 플레이어 및 프로젝터에 사용할 수 있습니다.

**대각선 화면** — 화면 또는 투사된 이미지의 크기를 측정하는 방법. 한 모서리에서 반대편 모서리로 측정됩니다. 높이가 9 피트이고 너비가 12 피트인 화면의 대각선은 15 피트입니다. 이 설명서의 위의 예에서는 대각선 치수를 컴퓨터 이미지의 일반적인 4:3 비율을 기준으로 가정한 것입니다.

**대비율** — 그림에서 밝고 어두운 곳의 값 범위 또는 해당 최대값과 최소값 간의 비율. 프로젝터 업계에서 이 비율을 측정하는 방법에는 다음 2 가지가 있습니다.

**1 전체 켜기 / 끄기** — 모든 흰색 이미지 (전체 켜기)의 빛 출력과 모든 검은색 이미지 (전체 끄기)의 빛 출력 비율을 측정합니다.

**2 ANSI** — 교차로 반복되는 16 개의 검은색 및 흰색 직사각형 형식으로 측정합니다. 흰색 직사각형의 평균 빛 출력을 검은색 직사각형의 평균 빛 출력으로 나누어 ANSI 대비율을 계산합니다.

전체 켜기 / 끄기 대비율은 항상 동일한 프로젝터의 ANSI 대비율보다 큼니다.

**밝기** — 디스플레이, 투사 디스플레이 또는 투사 장치에서 방출하는 빛의 양. 프로젝터의 밝기는 ANSI 루멘 단위로 측정됩니다.

**복합 비디오** — 광도 (밝기), 색도 (색상), 버스트 (색상 참조), 동기 (수평 및 수직 동기 신호)를 단일 배선 쌍에 전달되는 신호 과형으로 결합하는 비디오 신호. 여기에는 NTSC, PAL, SECAM 등 3 가지 종류의 형식이 있습니다.

**색상 온도** — 흰색 빛이 나타내는 색상. 낮은 색상 온도는 따뜻한 빛 (노란색/빨간색이 강함)을 의미하고, 높은 색상 온도는 차가운 빛 (파란색이 강함)을 의미합니다. 색상 온도의 표준 단위는 켈빈 (K)입니다.

**압축 해상도** — 입력 이미지의 해상도가 프로젝터의 원래 해상도보다 높을 경우 결과로 표시되는 이미지가 프로젝터의 원래 해상도에 맞게 조정됩니다. 디지털 장치에서 압축이란 본질적으로 일부 이미지 내용이 손실됨을 의미합니다.

**주파수** — 전기 신호의 초당 주기 반복 비율로서, 단위는 Hz (헤르츠)입니다.

**초점 거리** — 렌즈 표면과 초점 간의 거리.

**최대 거리** — 프로젝터가 완전한 암실에서 사용 가능한 (충분히 밝은) 이미지를 화면에 투사할 수 있는 거리.

**최소 거리** — 프로젝터가 화면에 이미지의 초점을 맞출 수 있는 가장 짧은 거리.

**최소 이미지 크기** — 암실에서 프로젝터가 투사할 수 있는 최대 이미지. 일반적으로 이 크기는 광학 제품의 초점 범위로 제한됩니다.

**키스톤 보정** — 프로젝터가 화면 각도 배치에 알맞지 않아서 발생하는 왜곡 (위는 넓고 아래는 좁은 현상)이 있는 투사 이미지에 대한 보정 기능.



# 색인

## D

Dell

문의하기, 29

## ㄹ

리모컨, 6

## ㅁ

문제 해결, 25

Dell 사에 문의하기, 26

## ㅂ

사양

I/O 커넥터, 27

광원, 27

광판, 27

균일성, 27

대비율, 27

무게, 27

밝기, 27

비디오 호환성, 27

소비 전력, 27

소음 수준, 27

수직 주파수, 27

수평 주파수, 27

전원 공급 장치, 27

치수, 27

투사 거리, 27

투사 렌즈, 27

투사 화면 크기, 27

표시 가능 색상, 27

픽셀 수, 27

## ㅇ

연결 포트

다중 입력 커넥터, 7

## ㅈ

주요 장치

렌즈, 6

제어판, 6

초점 링, 6

지원

Dell 사에 문의하기, 29

## ㅊ

프로젝터 연결

AC 어댑터, 8

다중 입력 케이블, 8

복합 비디오 케이블, 9

복합 케이블을 사용하여 연결, 9

전원 코드, 9

프로젝터 초점 조정

초점 링, 12

프로젝터 켜기 / 끄기

프로젝터 끄기, 11

프로젝터 켜기, 11

## ㅎ

화면 표시, 16

그림 (PC 모드), 17

그림 (비디오 모드), 18

기본 메뉴, 16

기타, 23

디스플레이 (PC 모드), 19

디스플레이 ( 비디오 모드 ), 20

설정 , 20

입력 소스 , 16

자동 조정 , 16